

# Molift Raiser Manual

**molift**<sup>®</sup>  
a part of Etac

750971 13-11-20

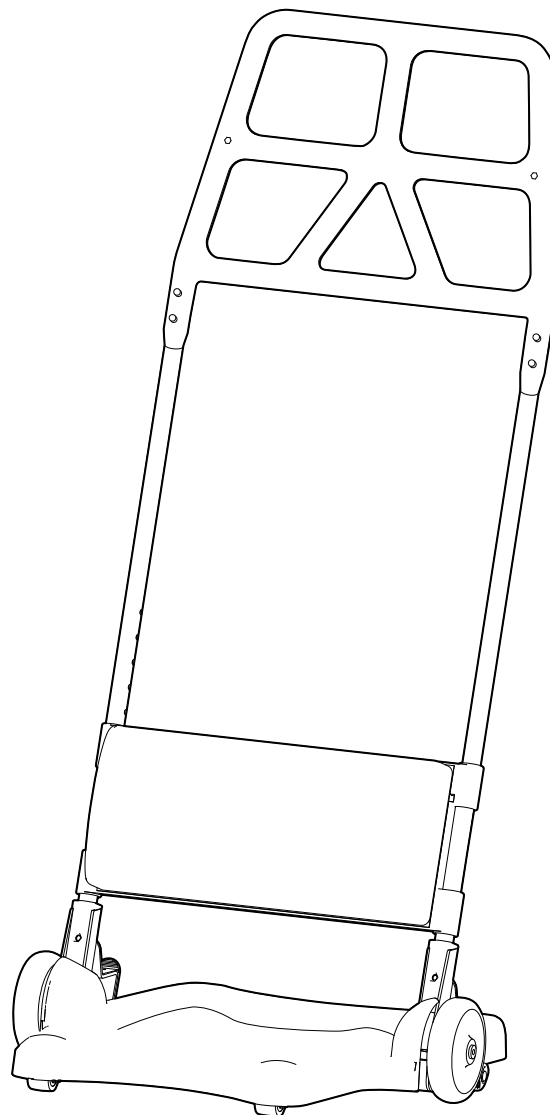

CE



**SV Innehållsförteckning**

|                                    |    |
|------------------------------------|----|
| Beskrivning .....                  | 4  |
| Avsedd användning .....            | 6  |
| Teknisk specifikation .....        | 6  |
| Säkerhet, underhåll, garanti ..... | 6  |
| Montering .....                    | 6  |
| Handhavande .....                  | 6  |
| Tillbehör .....                    | 18 |

**DA Indholdsfortegnelse**

|   |    |
|---|----|
| Beskrivelse .....                         | 4  |
| Anvendelse .....                          | 7  |
| Teknisk specifikation .....               | 7  |
| Sikkerhed, vedligeholdelse, garanti ..... | 7  |
| Montering .....                           | 7  |
| Håndtering .....                          | 7  |
| Tilbehør .....                            | 18 |

**NO Innholdsfortegnelse**

|                                       |    |
|---------------------------------------|----|
| Beskrivelse .....                     | 4  |
| Tiltenkt bruksområde .....            | 8  |
| Teknisk spesifikasjon .....           | 8  |
| Sikkerhet, vedlikehold, garanti ..... | 8  |
| Montering .....                       | 8  |
| Håndtering .....                      | 8  |
| Tilbehør .....                        | 18 |

**FI Sisällysluettelo**

|                                   |    |
|-----------------------------------|----|
| Kuvaus .....                      | 4  |
| Käyttötarkoitus .....             | 9  |
| Tekninen erittely .....           | 9  |
| Turvallisuus, huolto, takuu ..... | 9  |
| Asennus .....                     | 9  |
| Toiminta .....                    | 9  |
| Lisävarusteet .....               | 18 |

**DE Inhalt**

|                                     |       |
|-------------------------------------|-------|
| Beschreibung .....                  | 4     |
| Verwendungszweck .....              | 10    |
| Technische Daten .....              | 10    |
| Sicherheit, Wartung, Garantie ..... | 10    |
| Montage .....                       | 10    |
| Anleitung .....                     | 10-11 |
| Zubehör .....                       | 18    |

**ES Índice**

|  |    |
|--|----|
| Descripción .....                        | 4  |
| Uso previsto .....                       | 11 |
| Especificaciones técnicas .....          | 11 |
| Seguridad, mantenimiento, garantía ..... | 11 |
| Montaje .....                            | 11 |
| Utilización .....                        | 12 |
| Accesorios .....                         | 18 |

**IT Indice**

|   |       |
|---|-------|
| Descrizione .....                       | 4     |
| Uso previsto .....                      | 12    |
| Specifiche tecniche .....               | 12    |
| Sicurezza, manutenzione, garanzia ..... | 12-13 |
| Montaggio .....                         | 13    |
| Utilizzo .....                          | 13    |
| Accessori .....                         | 18    |

**FR Sommaire**

|                                     |    |
|-------------------------------------|----|
| Description .....                   | 4  |
| Usage prévu .....                   | 13 |
| Caractéristiques techniques .....   | 14 |
| Sécurité, entretien, garantie ..... | 14 |
| Montage .....                       | 14 |
| Mode d'emploi .....                 | 14 |
| Accessoires .....                   | 18 |

**NL Inhoudsopgave**

|                                       |       |
|---------------------------------------|-------|
| Beschrijving .....                    | 4     |
| Beoogd gebruik .....                  | 15    |
| Technische specificaties .....        | 15    |
| Veiligheid, onderhoud, garantie ..... | 15    |
| Montage .....                         | 15    |
| Instructie voor gebruik .....         | 15-16 |
| Accessoires .....                     | 18    |

**EN Contents**

|                                      |    |
|--------------------------------------|----|
| Description .....                    | 4  |
| Intended use .....                   | 16 |
| Technical specification .....        | 16 |
| Safety, maintenance, guarantee ..... | 16 |
| Assembly .....                       | 16 |
| How to use .....                     | 17 |
| Accessories .....                    | 18 |

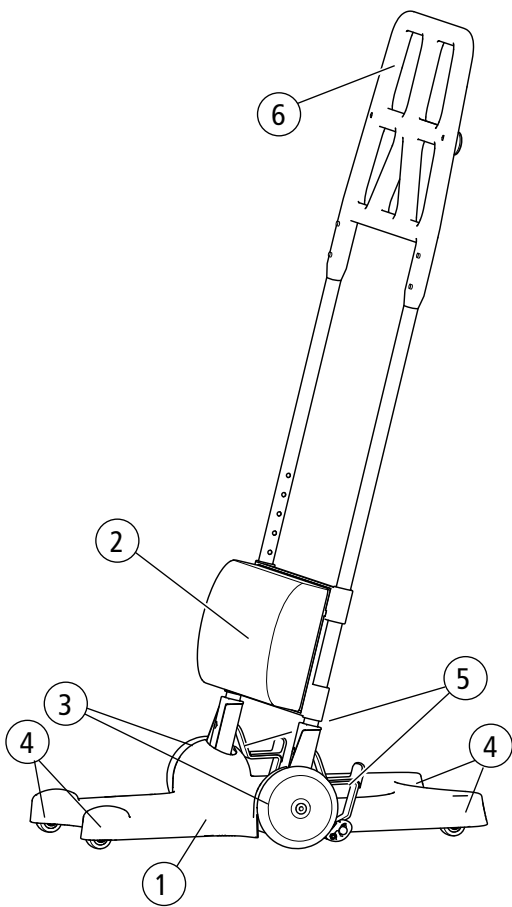
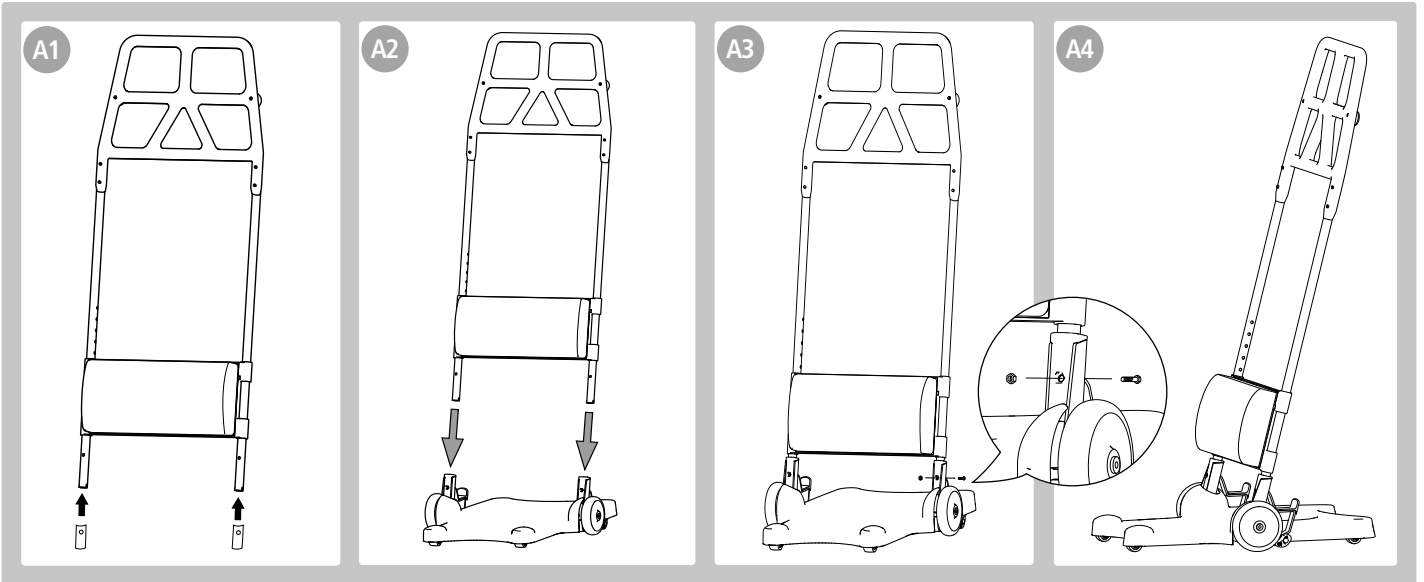

- SV Beskrivning**
1. Chassi med ståplatta
  2. Underbensstöd
  3. Hjul
  4. Länkhjul
  5. Broms
  6. Handtagsbåge

- DA Beskrivelse**
1. Chassis med ståplade
  2. Underbensstøtte
  3. Hjul
  4. Styrehjul
  5. Brems
  6. Håndtagsbue

- NO Beskrivelse**
1. Understell med ståplate
  2. Underbenstøtte
  3. Hjul
  4. Hjul
  5. Brems
  6. Håndtaksbøyle

- FI Kuvaus**
1. Runko ja seisontalevy
  2. Jalkatuki
  3. Pyörät
  4. Ohjausrullat
  5. Jarru
  6. Käsikahva

- DE Beschreibung**
1. Fahrgestell mit Fußplatte
  2. Unterschenkelauflage
  3. Rad
  4. Laufrolle
  5. Bremse
  6. Griffgestänge

- ES Kuvaus**
1. Runko ja seisontalevy
  2. Jalkatuki
  3. Pyörät
  4. Ohjausrullat
  5. Jarru
  6. Käsikahva

- IT Descrizione**
1. Telaio con piastra di supporto per piedi
  2. Supporto della parte inferiore della gamba
  3. Ruota
  4. Ruota orientabile
  5. Freno
  6. Telaio dell'impugnatura

- FR Description**
1. Châssis avec repose-pieds
  2. Support de jambes inférieur
  3. Roue
  4. Roulette
  5. Frein
  6. Cadre de poignée

- NL Beschrijving**
1. Frame met voetplaat
  2. Onderbeensteun
  3. Wiel
  4. Zwenkwiel
  5. Rem
  6. Framehandgreep

- EN Description**
1. Chassis with footplate
  2. Lower leg support
  3. Wheel
  4. Castor wheel
  5. Brake
  6. Handle frame

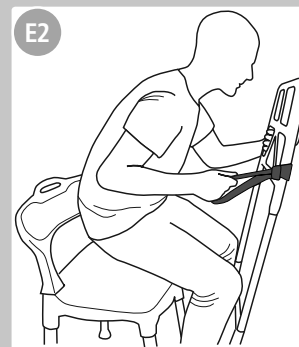
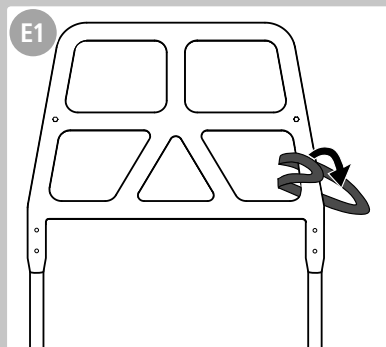
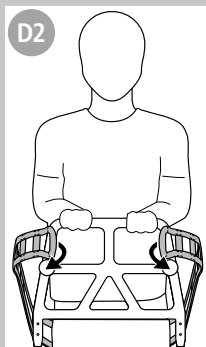
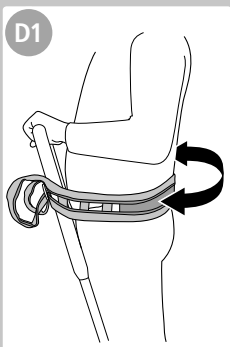
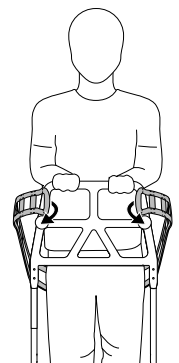
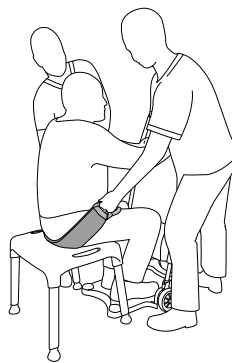
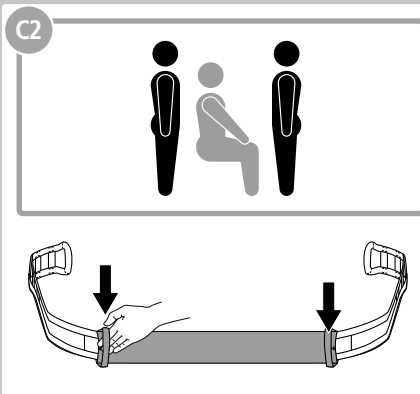
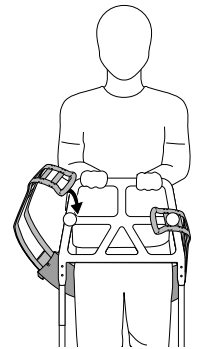
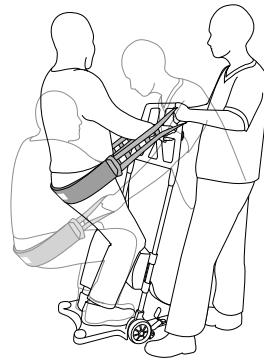
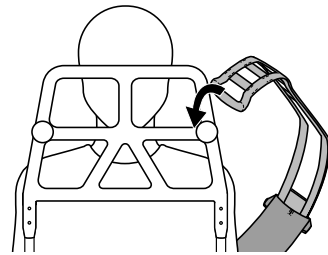
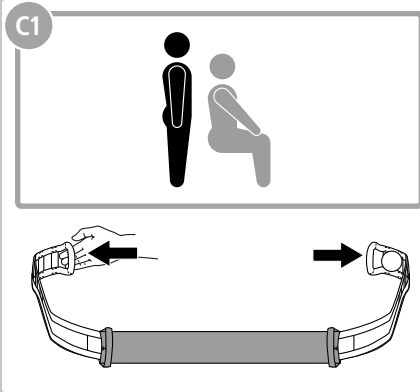
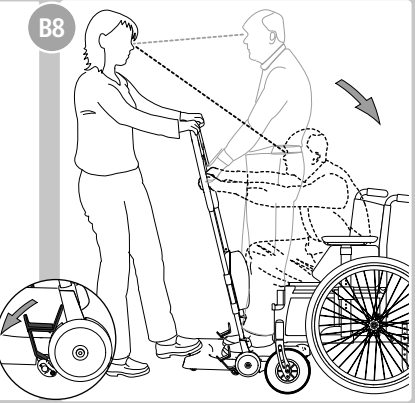
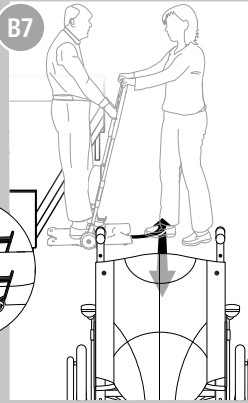
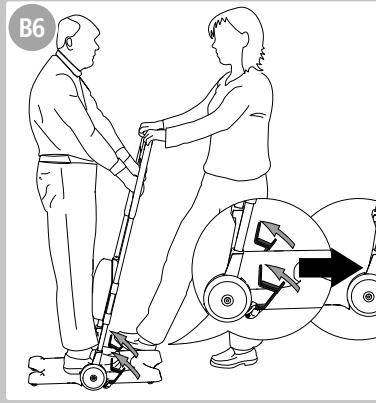
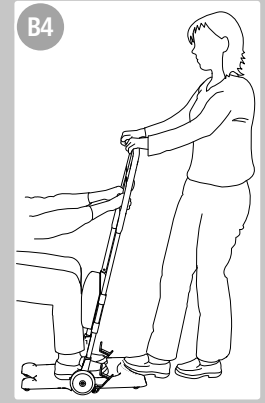
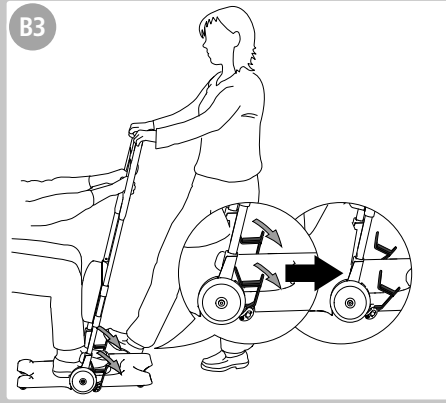
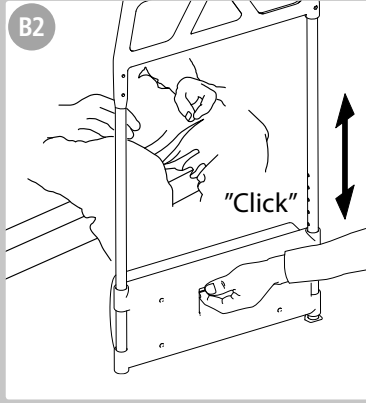
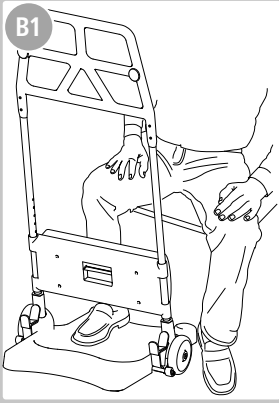

## SV Allmänt

Molift Raiser är ett uppresnings och -förflyttningshjälpmedel som förenklar uppresning och förflyttning för både brukare och hjälpare från ett sittande till ett annat. Används av brukare som kan förstå instruktioner, som har gripfunktion och som kan bära sin egen kroppsvikt, men behöver stöd eller hjälp vid uppresning och förflyttning. Molift Raiser är endast avsedd att användas på plant underlag och vid kortare förflyttningar som t ex mellan rullstol och toalett. Den är utformad så att den är lätt att manövrera och använda även i trånga utrymmen.



Molift Raiser är avsedd för inomhusbruk och skall inte förvaras utomhus.



**Den här symbolen förekommer i manualen tillsammans med text. Den uppmärksammar moment då brukarens eller hjälparens säkerhet kan äventyras om inte manualen efterföljs.**



**Uppresning och förflyttning med Molift Raiser ska alltid genomföras med hjälpare.**



**Max 8mm tröskel.**

I den här manualen är brukaren den person som får hjälp med förflyttning. Hjälparen är den person som manövrerar förflyttningsplattformen.



Besök [www.etac.com](http://www.etac.com) för mer information, råd och dokumentation. Kontrollera att du har senaste versionen av manualen.

## Teknisk specifikation

Max brukarvikt SWL: 150 kg

Tester: Testad och godkänd enligt EN 12182 och tillämpliga delar av EN 10535

Vikt:

Totalvikt: 14,2 kg

Chassi: 8,6kg

Handtagsbåge med underbensstöd: 5,6kg

Material: Stål, Plast, Aluminium, TPR. Korrosions känsliga detaljer är ED- eller pulverlackade

Mått: se sida 19.

Instegshöjd: 47 mm

Höjd underbensstöd från ståplattan min-max: 145-510 mm

Svänger inom en Ø av 72 cm

Utförande: Färg: Röd

## Säkerhet, underhåll, garanti

### Transport av produkt

Transport underlättas om man monterar isär Molift Raiser i två delar. Chassi och handtagsbåge kan bäras var för sig.

### Underhåll



Regelbunden rengöring rekommenderas för att öka livslängden på din Molift Raiser. Torka av med en mjuk trasa och vanligt rengöringsmedel utan lösningsmedel. Vid behov ta bort hår och ludd från hjulen och kontrollera att hjulen rullar fritt.

kan 70% alkohol användas. Vid behov ta bort hår och ludd från hjulen och kontrollera att hjulen rullar fritt.



**Produkten får inte lämnas oanvänd i bromsat läge.**

När Molift Raiser ska återanvändas av en ny brukare, se till att all nödvändig teknisk dokumentation medföljer produkten.

Molift Raiser måste kontrolleras, rengöras och återställas i ursprunglig kondition av behörig personal för fortsatt användande.

Se separat rekonditioneringsanvisning. Besök [www.etac.com](http://www.etac.com)

Vid rekonditionering och byte av delar bör originaldelar från Etac användas. Vid användning av andra delar ansvarar inte Etac för funktion och säkerhet.

### Garanti/livslängd

5 års garanti mot fel i material och tillverkning. Förväntad livslängd vid normal användning och utfört underhåll ca 10 år.

## Montering

Se bildanvisning på sida 4.

Molift Raiser levereras omonterad i kartong. Insexnyckel för montering medföljer. Montering sker lämpligast av tekniker.

- A1. Trä på medföljande mutterficka på handtagsbågen.
- A2. Placera handtagsbågen med underbensstödet i fästet på chassit.
- A3. Se till så att mutterfickan hamnar mitt för hålet på handtagsbågen. Montera skruvarna med medföljande insexnyckel.
- A4. Kontrollera att skruvarna är ordentligt åtdragna innan produkten tas i bruk.

## Handhavande

Se bildanvisning på sida 5.

Det är viktigt att Molift Raiser är utprovad för den enskilda brukaren och den tänka förflyttningen. Gör en riskbedömning och dokumentera. Bedöm brukarens förutsättningar att använda produkten och komplettera ev. med lämpligt tillbehör. Som vårdgivare är du ansvarig för brukarens säkerhet.

Vi rekommenderar användning av trygghetsband vid alla förflyttningar.

- B1. Brukarens fötter placeras på ståplattan.
- B2. Justera höjden för underbensstödet så att överkanten kommer under brukarens knä.
- B3. Lås båda hjulen genom att på ena sidan trycka bromsen nedåt. Båda hjulen bromsas oavsett vilken sida man trampar på.



**OBS! hjulen ska alltid vara låsta när brukaren reser sig upp och sätter sig ned.**

- B4. Placera en fot på ståplattans kant. Välj ett grepp på handtaget som känns bra för både dig och brukaren.
- B5. Uppmana brukaren att resa sig upp samtidigt som du håller emot med foten och händerna (använd din egen kroppstyngd genom att luta dig lätt bakåt.) Håll ögonkontakt med brukaren.
- B6. Frigör bromsen med ena foten.
- B7. Dra Molift Raiser bakåt och styr sedan in mot den nya sittplatsen. Se till att eventuella hjul är låsta på det nya sittandet. Förflyttningen görs lämpligast med brukaren vänd i färdriktningen.
- B8. Lås båda hjulen. Placera foten på ståplattans kant innan brukaren sätter sig. Ge motvikt medan brukaren sätter sig ned. Håll ögonkontakt med brukaren under hela förflyttningen.



**OBS! hjälparen ska alltid ge motvikt när brukaren reser sig upp eller sätter sig ned.**

Användning av trygghetsband med glidhylsa, trygghetsband och uppresningshandtag

- C1. **Trygghetsband med glidhylsa.** En vårdare kan assistera en brukare som behöver lite hjälp/assistans vid uppresning. Trygghetsbandet appliceras i fästet, glidhylsans antihalksida placeras mot stussen. Vårdaren kan stimulera/assistera brukaren i uppresningen genom att dra i trygghetsbandet på motsatt sida. När brukaren kommit upp i stående fästs trygghetsbandet på även på den andra sidan.
- C2. Två vårdare kan assistera när brukaren är i behov av lite mer hjälp i uppresningen. OBS Använd de FASTA handtagen på glidhylsan vid uppresning. Fäst trygghetsbandet på båda sidor.
- D1. **Trygghetsband.** Applicera bandet bakom brukarens rygg
- D2. Fäst trygghetsbandet på handtagsbågens fästknappar.
- E1. **Uppresningshandtag.** Fäst uppresningshandtaget på lämplig höjd på handtagsbågen genom att trä bandet genom sig själv.
- E2. Uppresningshandtaget underlättar när brukaren har svårt att nå fram till handtaget, exempelvis vid nedsatt rörlighet i axeln.

## DA Anvendelse

Molift Raiser er et løfte- og forflytningshjælpemiddel, som letter løft og forflytning for både brugere og hjælpere fra siddende til anden position. Den anvendes af brugere, som kan forstå instruktioner, som har gribefunktion, og som kan bære deres egen kropsvægt, men har brug for støtte eller hjælp til at rejse og forflytte sig. Molift Raiser er udelukkende beregnet til anvendelse på plant underlag og ved kortere forflytninger som f.eks. mellem kørestol og toilet. Den er udformet, således at den er let at håndtere og anvende, selv ved snæver plads.



Molift Raiser er beregnet til indendørs brug og må ikke opbevares udendørs.



**Den här symbolen förekommer i manualen tillsammans med text. Den uppmärksammar moment då brukarens eller hjälparens säkerhet kan äventyras om inte manualen efterföljs.**



**Løft og transport med Molift Raiser skal altid udføres med hjælper.**



**Maks. 8 mm tærskel.**

I denne manual er brugeren den person, der får hjælp til at forflytte sig. Hjælperen er den person, der håndterer forflytningsplatformen.



Besøg [www.etac.com](http://www.etac.com) for yderligere information, råd og dokumentation. Kontrollér, at du har den nyeste udgave af manualen.

## Teknisk specifikation

Maks. brugervægt SWL: 150 kg

Test: Testet og godkendt i henhold til EN 12182 og brugbare dele i EN 10535

Vægt:

Samlet vægt: 14,2 kg

Chassis: 8,6 kg

Håndtagsbue med underbensstøtte: 5,6 kg

Materialer: stål, plastik, aluminium, TPR. Korrosionsfølsomme detaljer er elektroforetisk lakerede eller pulverlakerede

Mål: Se side 19

Fodfæstehøjde: 47 mm

Højde for underbensstøtte fra ståplade min.-maks.: 145-510 mm

Drejere inden for en Ø på 72 cm

Udførelser: Farve, Rød

## Sikkerhed, vedligeholdelse, garanti

### Transport af produktet

Transporten lettes ved at skille Molift Raiser i to dele. Chassis og håndtagsbue kan beholdes for sig.

### Vedligeholdelse



Regelmæssig rengøring anbefales for at forlænge levetiden for din Molift Raiser. Tør den af med en blød klud og almindeligt rengøringsmiddel uden opløsningsmidler. Hvis det er nødvendigt, anvendes der 70 % alkohol til desinficering. Hvis det er nødvendigt, fjernes hår og støvfnug fra hjulene, og det kontrolleres, at hjulene ruller problemfrit.



**Produktet må ikke efterlades ubenyttet i bremset tilstand.**

Når Molift Raiser skal benyttes af en ny bruger, er det vigtigt at sørge for, at al nødvendig teknisk dokumentation følger med til produktet.

Molift Raiser skal kontrolleres, rengøres og bringes tilbage i den oprindelige tilstand af autoriseret personale, for at den fortsat kan anvendes.

Se separat istandsættelsessanvisning. Besøg [www.etac.com](http://www.etac.com).

Ved rekonstruktion og udskiftning af komponenter anbefales det at anvende originaldele fra Etac. Anvendes der andre komponenter, kan Etac ikke holdes ansvarlig for funktionen og sikkerheden.

### Garanti/levetid

5 års garanti mod materiale- og fabriktionsfejl. Forventet levetid ved normal anvendelse og udført vedligeholdelse ca. 10 år.

## Montering

Se billedinstruktion på side 4.

Molift Raiser leveres emballeret i pap. Unbrakonøgle til montering medfølger. Montering ved tekniker anbefales.

- A1. Sæt de medfølgende møtrikstudser på håndtagsbuen.
- A2. Placér håndtagsbuen med underbensstøtten i beslaget på chassiset.
- A3. Sørg for, at møtrikstudsen placeres midt på hullet på håndtagsbuen. Monter skruerne ved hjælp af den medfølgende unbrakonøgle.
- A4. Kontrollér, at skruerne er korrekt spændt inden ibrugtagning af produktet.

## Håndtering

Se billedinstruktion på side 5.

Det er vigtigt, at Molift Raiser er testet til brug med den enkelte bruger og til den planlagte flytning. Udarbejd en risikovurdering og dokumentér. Vurder brugerens forudsætninger for at anvende produktet, og suppler evt. med egnet tilbehør. Som plejer er du ansvarlig for brugerens sikkerhed.

**Vi anbefaler, at der ved alle forflytninger anvendes sikkerhedsremme.**

- B1. Brugerens fødder placeres på ståpladen.
- B2. Justér højden for underbensstøtten, således at den øverste kant kommer under brugerens knæ.
- B3. Lås begge hjul ved at trykke bremsen ned på den ene side. Begge hjul bremses, uanset i hvilken side bremsen aktiveres.



**Obs! Hjulene skal altid være låste, når brugeren rejser sig op eller sætter sig ned.**

- B4. Placér en fod på ståpladens kant. Vælg et greb på håndtaget, som føles behageligt for både dig og brugeren.
- B5. Bed brugeren om at rejse sig op, samtidig med at du holder imod med foden og hænderne (brug din egen kropsvægt ved at læne dig lidt bagud.) Fasthold øjenkontakt med brugeren.
- B6. Slip bremsen med den ene fod.
- B7. Træk Molift Raiser bagud, og styr bagefter ind mod den nye siddeplads. Sørg for, at eventuelle hjul er låste på den nye siddeplads. Forflytningen er nemmest, når brugeren vender i køreretningen.
- B8. Lås begge hjul. Placér foden på ståpladens kant, inden brugeren sætter sig ned. Giv modvægt, mens brugeren sætter sig ned. Fasthold øjenkontakt med brugeren under hele forflytningen.



**Obs! Hjælperen skal altid give modvægt, når brugeren rejser sig op eller sætter sig ned.**

**Brug af sikkerhedsremme med glidemuffe, sikkerhedsremme og rejsehåndtag.**

- C1. **Sikkerhedsrem med glidemuffe.** En plejer kan hjælpe en bruger, som har brug for lidt hjælp/assistance til at rejse sig. Sikkerhedsremmen sættes i holderen, glidemuffens skridsikre side placeres mod bagdelen. Plejeren kan hjælpe brugeren med at rejse sig ved at trække i sikkerhedsremmen på den modsatte side. Når brugeren er i oprejst stilling, sættes sikkerhedsremmen også fast på den anden side.
- C2. To plejere kan assistere, hvis brugeren har behov for lidt mere hjælp til at rejse sig. Obs! Brug de FASTE håndtag på glidemuffen ved oprejning. Sæt sikkerhedsremmen fast på begge sider.
  - D1. **Sikkerhedsremme.** Placér remmen bag om brugerens ryg
  - D2. Fastgør sikkerhedsremmen på håndtagsbuens fastgørelsesknapper
- E1. **Rejsehåndtag.** Fastgør rejsehåndtaget i en passende højde på håndtagsbøjlen ved at trække remmen gennem sig selv.
- E2. Rejsehåndtaget gør det nemmere for brugere, der har svært ved at nå håndtaget, eksempelvis på grund af nedsat bevægelighed i skuldrene.

## NO Tiltent bruksområde

Molift Raiser er et oppreisings- og forflyttingshjelpemiddel som forenkler oppreising og forflytting både for brukere og hjelpere fra én stol til en annen. Brukes av brukere som kan forstå instruksjoner, som har gripefunksjon og som kan bære sin egen kroppsvekt, men som trenger støtte eller hjelp til å reise seg opp og forflytte seg. Molift Raiser er bare ment for bruk på plant underlag og ved kortere forflytninger, for eksempel mellom rullestol og toalett. Den er utformet slik at den er lett å manøvrere og bruke, også på trange steder.



Molift Raiser er ment for bruk innendørs, og skal ikke oppbevares utendørs.



**Dette symbolet forekommer i bruksanvisningen sammen med tekst. Det markerer momenter der brukerens eller helperens sikkerhet kan svekkes hvis bruksanvisningen ikke følges.**



**Oppreising og forflytning med Molift Raiser skal alltid gjennomføres med helper.**



**Maks. 8 mm dørterskel.**

I denne bruksanvisningen er brukeren den personen som får hjelp til forflytning. Helperen er den personen som manøvrerer forflytningsplattformen.



Gå til [www.etac.com](http://www.etac.com) for mer informasjon, råd og dokumentasjon. Kontroller at du har nyeste versjon av bruksanvisningen.

## Teknisk spesifisering

Maks. brukervekt SWL: 150 kg

Tester: Testet og godkjent i henhold til EN 12182 og aktuelle deler av EN 10535

Vekt:

Totalvekt: 14,2 kg

Chassis: 8,6 kg

Håndtaksbøyle med underbenstøtte: 5,6 kg

Materiale: Stål, Plast, Aluminium, TPR. Detaljer som er utsatt for korrosjon er ED- eller pulverlakkerte

Mål: Se side 19

Innstigningshøyde: 47 mm

Høyde underbenstøtte fra ståplaten min-maks: 145-510 mm

Kan snus innenfor en omkrets på 72 cm

Utførelser: Farge, red

## Sikkerhet, vedlikehold, garanti

### Transport av produktet

Det er lettere å transportere Molift Raiser hvis man demonterer de to delene. Chassis og håndtaksbøyle kan bæres hver for seg.

### Vedlikehold



Regelmessig rengjøring anbefales for å øke levetiden til din Molift Raiser. Tørk av med en myk klut og vanlig rengjøringsmiddel uten løsemidler. Ved behov for desinfisering kan 70 % alkohol brukes. Fjern hår og lo fra hjulene ved behov, og kontroller at hjulene ruller fritt.



**Produktet må ikke forlates med bremsen på når det ikke er i bruk.**

Når Molift Raiser skal brukes igjen av en annen bruker, må all nødvendig teknisk dokumentasjon følge med produktet.

Molift Raiser må kontrolleres, rengjøres og settes tilbake i opprinnelig stand av kvalifisert personale før den brukes igjen.

Se separat anvisning for rekonstruksjonering. Gå til [www.etac.com](http://www.etac.com)

Ved reparasjon og utskifting av deler bør det brukes originaldeler fra Etac. Ved bruk av andre deler har Etac intet ansvar for funksjon og sikkerhet.

### Garanti/levetid

5 års garanti mot feil i materiale og utførelse. Forventet levetid ved normal bruk og gjennomført vedlikehold ca 10 år.

## Montering

Se bildeanvisning på side 4.

Molift Raiser leveres umontert i kartong. Sekskantnøkkel for montering medfølger. Montering bør utføres av en tekniker.

- A1. Trekk den medfølgende mutterholderen inn på håndtaksbøyle.
- A2. Plasser håndtaksbøyle med underbenstøtten i festet på understellet.
- A3. Pass på at mutterholderen kommer midt foran hullet i håndtaksbøyle. Monter skruene med den medfølgende sekskantnøkkelen.
- A4. Kontroller at skruene er skikkelig trukket til før produktet tas i bruk.

## Håndtering

Se bildeanvisning på side 5.

Det er viktig at Molift Raiser er testet for den enkelte bruker og den ønskede forflytningen. Foreta en risikovurdering, og dokumenter den. Bedøm brukerens forutsetning for å bruke produktet, og kompletter eventuelt med egnet tilbehør. Som pleier er du ansvarlig for brukerens sikkerhet.

**Vi anbefaler bruk av sikkerhetsstropp ved alle forflytninger.**

- B1. Brukerens føtter plasseres på ståplaten.
- B2. Juster høyden for underbenstøtten slik at overkanten kommer under brukerens kne.
- B3. Lås begge hjulene ved å trykke ned bremsen. Begge hjulene bremses uansett hvilken side man trår på.



**OBS! Hjulene skal alltid være låste når brukeren reiser seg opp og setter seg ned.**

- B4. Plasser en fot på kanten av ståplaten. Velg et grep på håndtaket som føles komfortabelt for både deg og brukeren.
- B5. Be brukeren reise seg opp samtidig som du holder imot med foten og hendene (bruk din egen kroppsvekt ved å lene deg bakover.) Hold øyekontakt med brukeren.
- B6. Frigjør bremsen med den ene foten.
- B7. Trekk Molift Raiser bakover, og styr deretter mot den nye sitteplassen. Sørg for at eventuelle hjul på den nye sitteinnretningen er låst. Forflytningen foretas enklest med brukeren vendt i kjøreretningen.
- B8. Lås begge hjulene. Plasser foten på kanten av ståplaten før brukeren setter seg. Gi motvekt mens brukeren setter seg ned. Hold øyekontakt med brukeren under hele forflytningen.



**OBS! Helperen skal alltid gi motvekt når brukeren reiser seg opp eller setter seg ned.**

**Bruk av sikkerhetsstropp med glidehylse, sikkerhetsstropp og oppreisingshåndtak.**

- C1. Sikkerhetsstropp med glidehylse. En pleier kan assistere en bruker som trenger litt hjelp eller assistanse ved oppreising. Sikkerhetsstroppen monteres i festet, og glidehylsens antiskliside plasseres mot stussen. Pleieren kan stimulere/assistere brukeren i oppreisingen ved å dra i sikkerhetsstroppen på motsatt side. Når brukeren er kommet opp i stående stilling, festes sikkerhetsstroppen også på den andre siden.
- C2. To pleiere kan assistere når brukeren har behov for litt mer hjelp i oppreisingen. OBS! Bruk de FASTE håndtakene på glidehylsen ved oppreising. Fest sikkerhetsstroppen på begge sider.
  - D1. **Sikkerhetsstropp.** Legg stroppen bak brukerens rygg
  - D2. Fest sikkerhetsstroppen på festeknappene på håndtaksbøyle.
- E1. **Oppreisingshåndtak.** Fest oppreisingshåndtaket i egnet høyde på håndtaksbøyle ved å føre båndet gjennom seg selv.
- E2. Oppreisingshåndtaket gjør det lettere for brukeren å nå frem til håndtaket, for eksempel ved nedsatt bevegelighet i skulderen.



## FI Käyttötarkoitus

Molift Raiser on nosto- ja siirtoapuväline, joka tekee nostamisesta ja istuimesta toiseen siirtämisestä helpompaa sekä käyttäjälle että avustajalle. Sopii käyttäjille, jotka ymmärtävät ohjeita, joiden tartuntaote toimii ja jotka pystyvät kannattamaan oman kehonsa painon mutta jotka tarvitsevat tukea tai apua nousemisessa ja siirtymisessä. Molift Raiser on tarkoitettu käytettäväksi ainoastaan tasaisella alustalla ja lyhyemmällä siirtomatkoilla esim. pyörätuolin ja WC:n välillä. Se on muotoiltu siten, että sen ohjaaminen ja käyttö on helppoa ahtaissakin tiloissa.



Molift Raiser on tarkoitettu käyttöön sisätiloissa eikä sitä saa säilyttää ulkona.



**Tämä symboli esiintyy käyttöohjeessa yhdessä tekstin kanssa. Se viittaa hetkiin, jolloin käyttäjän tai avustajan turvallisuus voi olla vaarassa, ellei käyttöohjetta noudateta.**



**Molift Raiserilla tapahtuva nosto ja siirto on aina tehtävä avustajan kanssa.**



**Enintään 8 mm:n kynns.**

Tässä käyttöohjeessa käyttäjällä tarkoitetaan henkilöä, jota avustetaan siirtymisessä. Avustaja on henkilö, joka ohjaa siirtoalustaa.



*Lisätietoja, ohjeita ja oppaita on osoitteessa [www.etac.com](http://www.etac.com). Tarkista, että käytössäsi on oppaan uusin versio.*

## Tekninen erittely

Käyttäjän maks.paino, SWL: 150 kg

Testit: Testattu ja hyväksytty standardin EN 12182 ja soveltuvilta osin EN 10535 mukaisesti

Paino:

Kokonaispaino: 14,2 kg

Runko: 8,6 kg

Käsikahva ja jalkatuki: 5,6 kg

**Materiaali:** teräs, muovi, alumiini, TPR. Korroosiolle arat yksityiskohdat ovat ED- tai jauhemaalattuja

**Mitat:** Katso sivu 19

Askelkorkeus: 47 mm

Jalkatuen korkeus seisontalevystä min.-maks: 145-510 mm

Heilahtelee 72 cm:n halkaisijan sisällä

**Malli:** Väri, punainen

## Turvallisuus, huolto, takuu

### Tuotteen kuljettaminen

Kuljetus helpottuu, jos Molift Raiser kuljetetaan erillään kahdessa osassa. Rungon ja käsikahvan voi kantaa erikseen.

### Huolto



Säännöllistä puhdistusta suositellaan Molift Raiserin käyttöänsä pidentämiseksi. Kuivaa pehmeällä liinalla ja tavallisella puhdistusaineella, joka ei sisällä liuotainaineita. Jos desinfiointi on tarpeen, siihen voi käyttää 70-prosenttista alkoholia. Poista tarvittaessa hiukset ja nöyhtä pyöristä ja tarkista, että ne pyörivät vapaasti.



**Tuotetta ei saa jättää käyttämättömänä jarrutusasentoon.**

Jos Molift Raiser siirtyy uudelle käyttäjälle, kaikki tarpeelliset tekniset asiakirjat tulee luovuttaa tuotteen mukana.

Asiaankuuluvan henkilökunnan tulee tarkistaa ja puhdistaa Molift Raiser ja palauttaa se alkuperäiseen kuntoon jatkokäyttöä varten. Katso erillinen kunnostusohje osoitteessa [www.etac.com](http://www.etac.com).

Ennallepalautuksessa ja osien vaihdossa tulee käyttää Etac in alkuperäisiä osia. Muita osia käytettäessä Etac ei vastaa toiminnasta eikä turvallisuudesta.

### Takuu/käyttöikä

5 vuoden takuu materiaali- ja valmistusvikojen varalta. Odotettavissa oleva käyttöikä normaalissa käytössä ja huollettuna noin 10 vuotta.

## Asennus

Katso ohje kuvassa sivulla 4.

Molift Raiser toimitetaan asentamattomana laatikossa. Mukana tulee kuusiokoloavain asennusta varten. Asennus tulee mieluiten antaa teknikon tehtäväksi.

A1. Pujota mukana tuleva mutteripesä kantokahvaan.

A2. Aseta kantokahva ja jalkatuki rungon kiinnik keeseen.

A3. Varmista, että mutteripesä asettuu keskelle kantokahvan aukkoa. Asenna ruuvit mukana tulevalla kuusiokoloavaimella.

A4. Varmista, että ruuvit on kunnolla kiristetty ennen tuotteen käyttöönottoa.

## Toiminta

Katso ohje kuvassa sivulla 5.

On tärkeää, että Molift Raiser on testattu käyttäjää ja ajateltua siirtoa varten. Tee riskiarviointi ja dokumentoi tiedot. Arvioi käyttäjän edellytykset käyttää tuotetta ja täydennä sitä tarvittaessa soveltuvilla apuvälineillä. Hoitajana olet vastuussa käyttäjän turvallisuudesta.

Suosittellemme turvahihnojen käyttöä kaikissa siirroissa.

B1. Käyttäjän jalat asetetaan seisontalevylle.

B2. Säädä jalkatuen korkeus siten, että yläreuna asettuu käyttäjän polvien alle.

B3. Lukitse molemmat pyörät painamalla toiselta sivulta jarrua alas. Molemmat pyörät jarruttavat riippumatta siitä, kumpaa puolta painat.



**Huom! Pyörien on oltava aina lukossa käyttäjän noustessa seisomaan tai istuutuessa.**

B4. Aseta toinen jalka seisontalevyn reunalle. Ota kahvasta sellainen ote, että se tuntuu hyvältä sekä sinusta että käyttäjältä.

B5. Kehota käyttäjää kohottamaan itseään ylös samalla, kun pidät vastaan jalalla ja käsillä (käytä oman kehosi painoa nojaamalla kevyesti taakse). Säilytä katsekontakti käyttäjään.

B6. Vapauta jarru toisella jalalla.

B7. Vedä Molift Raiseria taaksepäin ja ohjaa se sitten uuden istuimen lähelle. Varmista, että uuden istuimen mahdolliset pyörät on lukittu. Siirtäminen sujuu helpoimmin, kun käyttäjä on käännettynä kulkusuuntaan.

B8. Lukitse molemmat pyörät. Aseta jalka seisontalevyn reunalle, ennen kuin käyttäjä istuu. Toimi vastapainona käyttäjän istuutuessa. Ylläpidä katsekontaktia käyttäjän kanssa koko siirron ajan.



**Huom! Avustajan on toimittava aina vastapainona käyttäjän noustessa seisomaan tai istuutuessa.**

**Turvahihnan käyttö liukuholkin, turvahihnan ja nostokahvan kanssa.**

C1. Turvahihna ja liukuholki. Hoitaja voi auttaa käyttäjää, joka tarvitsee hieman apua/tukea nousemisessa. Turvahihna kiinnitetään kiinnikkeeseen, liukuholkin liukumaton puoli asetetaan lantiota vasten. Hoitaja voi auttaa käyttäjää nousemisessa vetämällä turvahihnaa vastakkaiselta puolelta. Kun käyttäjä on nostettu seisoma-asentoon, turvahihna kiinnitetään myös toiselta puolelta.

C2. Kaksi hoitajaa voi auttaa käyttäjää, joka tarvitsee hieman enemmän apua nousemisessa. Huom: Käytä liukuholkin KIINTEÄÄ kädensijaa nousemisen apuna. Kiinnitä turvahihna molemmille puolille.

D1. Turvahihna. Aseta hihna käyttäjän selän taakse

D2. Kiinnitä turvahihna käsikahvan kiinnitysnappeihin.

E1. Nostokahva. Kiinnitä nostokahva sopivalle korkeudelle käsikahvaan pujottamalla hihna itsensä läpi.

E2. Nostokahva auttaa, kun käyttäjällä on vaikeuksia tavoittaa kädensijaa, esimerkiksi olkapään alentuneen liikkuvuuden vuoksi.

## DE Verwendungszweck

Der Molift Raiser ist eine Hebe- und Umsetzhilfe, die es dem Benutzer und dem Helfer erleichtert, den Benutzer aus einer Sitzposition in eine andere Position umzusetzen. Benutzer, die die Anleitung verstanden haben sowie in der Lage sind, fest zuzugreifen und ihr eigenes Gewicht zu heben, jedoch zum Aufstehen oder während des Umsetzens Hilfe bzw. Unterstützung benötigen, können das Produkt auch alleine verwenden. Der Molift Raiser ist zur Verwendung auf ebenen Flächen und nur für kurze Strecken, wie etwa für ein Umsetzen zwischen Rollstuhl und Toilette, bestimmt. Sein Gebrauch, insbesondere das Manövrieren bei beengten Platzverhältnissen, ist dank seiner Konstruktionsweise sehr einfach.



Der Molift Raiser ist für die Verwendung in Gebäuden vorgesehen und darf nicht im Freien gelagert werden.



**Dieses Symbol weist in der Anleitung auf Vorgänge hin, bei denen die Sicherheit des Benutzers bzw. Helfers gefährdet ist, wenn die Anweisungen der Anleitung nicht befolgt werden.**



**Hebungen und das Umsetzen mit dem Molift Raiser müssen stets mit der Unterstützung eines Helfers erfolgen.**



**Schwellen max. 8 mm.**

In dieser Anleitung ist der "Benutzer" diejenige Person, die Unterstützung beim Umsetzen erhält. Der "Helfer" ist die Person, die die Umsetzplattform bedient.



Weitere Informationen, Beratung und Dokumentation finden Sie auf [www.etac.com](http://www.etac.com). Prüfen Sie, ob Ihre Bedienungsanleitung auf dem neuesten Stand ist.

## Technical specification

**Max. Benutzergewicht (Tragfähigkeit):** 150 kg

**Prüfungen:** Geprüft und zugelassen gemäß EN 12182 sowie den einschlägigen Abschnitten von EN 10535

**Gewicht:**

Gesamtgewicht: 14,2 kg

Fahrgestell: 8,6 kg

Griffgestänge mit Unterschenkelauflage: 5,6 kg

**Material:** Stahl, Kunststoff, Aluminium, TPR.

Korrosionsempfindliche Teile sind ED oder pulverbeschichtet

**Abmessungen:** Siehe Seite 19

Einstieghöhe: 47 mm

Höhe der Unterschenkelauflage, gemessen von der Fußplatte (min.-max.): 145-510 mm

Hat einen Drehdurchmesser von 72 cm

**Ausführungen:** Farbe, rot

## Sicherheit, Wartung, Garantie

### Transport des Produkts

Das Transportieren des Molift Raiser ist einfacher, wenn er zuvor in zwei Teile zerlegt wird. Das Fahrgestell und das Griffgestänge können separat transportiert werden.

### Wartung



Es wird empfohlen, den Molift Raiser zur Verlängerung seiner Lebensdauer regelmäßig zu reinigen. Wischen Sie ihn mit einem weichen Lappen und haushaltsüblichen, lösungsmittelfreien Reinigungsmitteln ab. Verwenden Sie für eine eventuell notwendige Desinfektion 70 %-igen Alkohol. Entfernen Sie bei Bedarf Haare und Fusseln von den Rädern und stellen Sie sicher, dass sich die Räder frei drehen lassen.



**Lassen Sie die Bremsen nicht angezogen, wenn das Gerät nicht genutzt wird.**

Wird der Molift Raiser von einem neuen Anwender erneut benutzt, ist sicherzustellen, dass die vollständige technische Dokumentation zusammen mit dem Produkt bereitgestellt wird.

Vor einer erneuten Verwendung muss der Molift Raiser von autorisiertem Personal überprüft, gereinigt und wieder in seinen Originalzustand gebracht werden.

Siehe die besonderen Anweisungen für eine Überholung. Besuchen Sie [www.etac.com](http://www.etac.com).

Müssen Teile erneuert bzw. ausgetauscht werden, dürfen nur Originalteile von Etac verwendet werden. Etac übernimmt keine Haftung für Schäden oder Verletzungen, die durch die Verwendung von Nicht-Originalteilen entstehen.

### Garantie/Lebensdauer

5 Jahre Garantie auf Material- und Fabrikationsfehler. Die erwartete Lebensdauer bei normalem Gebrauch und regelmäßiger Wartung beträgt ca. 10 Jahre.

## Montage

Siehe Anweisungszeichnung auf Seite 4.

Der Molift Raiser wird in Einzelteilen in einem Karton geliefert. Der für die Montage notwendige Inbusschlüssel ist im Lieferumfang enthalten. Die Montage sollte von einem sachkundigen Techniker ausgeführt werden.

- A1. Schieben Sie den mitgelieferten Mutterhalter auf das Griffgestänge.
- A2. Führen Sie das Griffgestänge mit Unterschenkelauflage in die Aufnahmeöffnungen des Fahrgestells ein.
- A3. Stellen Sie sicher, dass sich der Mutterhalter genau über der Bohrung im Griffgestänge befindet. Ziehen Sie die Schrauben mit dem mitgelieferten Inbusschlüssel an.
- A4. Vergewissern Sie sich, dass die Schrauben fest angezogen sind, bevor das Produkt in Gebrauch genommen wird.

## Anleitung

Siehe Anweisungszeichnung auf Seite 5.

Es ist wichtig, dass der Molift Raiser mit jedem Patienten und für jede Umsetzung individuell getestet wird. Bewerten Sie die Risiken und machen Sie entsprechende Notizen. Schätzen Sie die Fähigkeit des Patienten ein, das Gerät zu benutzen und verwenden Sie ggf. passendes Zubehör. Sie als Helfer sind für die Sicherheit des Patienten verantwortlich.

### Die Verwendung von Sicherheitsgurten wird für alle Arten von Umsetzvorgängen empfohlen.

- B1. Der Benutzer muss seine Füße auf die Fußplatte stellen.
- B2. Stellen Sie die Höhe der Unterschenkelauflage so ein, dass sich das obere Ende der Auflage unter dem Knie des Patienten befindet.
- B3. Stellen Sie die beiden Räder durch einseitiges Herunterdrücken der Bremse fest. Beide Räder sind dann blockiert, unabhängig davon, auf welcher Seite Sie die Bremsen anziehen.



**Hinweis! Während der Benutzer aufsteht oder sich setzt, müssen die Räder stets festgestellt sein.**

- B4. Stellen Sie einen Fuß auf den Rand der Fußplatte. Den Griff so greifen, dass es sowohl für den Helfer als auch für den Benutzer angenehm ist.
- B5. Lassen Sie den Benutzer aufstehen und balancieren Sie dessen Gewicht gleichzeitig mit Fuß und Händen aus (als Gegengewicht eigenen Körper zurücklehnen). Halten Sie stets Blickkontakt zum Benutzer.
- B6. Lösen Sie die Bremse mit einem Fuß.
- B7. Ziehen Sie den Molift Raiser nach hinten und steuern ihn dann zum neuen Sitzstandort. Stellen Sie sicher, dass eventuell vorhandene Räder am neuen Sitz festgestellt sind. Das Umsetzen ist leichter, wenn das Gerät geschoben und nicht gezogen wird.
- B8. Beide Räder blockieren. Stellen Sie einen Fuß auf den Rand der Fußplatte, bevor sich der Benutzer setzt. Achten Sie auf das Gleichgewicht, während sich der Benutzer setzt. Halten Sie während des gesamten Ablaufs stets Blickkontakt zum Benutzer.



**HINWEIS! Der Helfer muss beim Aufstehen oder Hinsetzen stets das Gewicht des Patienten ausbalancieren.**

## Verwendung von Sicherheitsgurten mit Gleitbezug, Sicherungsgurten und Hebeschlaufe.

- C1. **Sicherungsgurt mit Gleitbezug.** Ein Helfer kann dem Patienten beim Aufstehen helfen und ihn unterstützen. Der Sicherungsgurt ist mit dem Handgriff verbunden und die rutschfeste Seite des Gurts befindet sich unter dem Gesäß des Patienten. Der Helfer kann durch Ziehen an der gegenüberliegenden Seite der Sicherungsurte den Patienten dabei unterstützen, sich hochzuziehen. Wenn der Patient steht, ist der Sicherungsgurt auch auf der anderen Seite angebracht.
- C2. Wenn mehr Hilfe notwendig ist, können auch zwei Helfer den Patienten beim Aufstehen unterstützen. Hinweis: Verwenden Sie bei Hebungen die auf dem Gleitbezug ANGEBRACHTEN Griffe. Den Sicherungsgurt an beiden Seiten anbringen.

- D1. **Sicherungsgurten.** Führen Sie den Gurt um den Rücken des Benutzers.
- D2. Bringen Sie den Sicherheitsgurt an den Befestigungspunkten am Griffgestänge an.
- E1. **Hebeschlaufe.** Befestigen Sie die Hebeschlaufe in geeigneter Höhe am Griffgestänge, in dem Sie diese in sich selbst einfädelt.
- E2. Die Hebeschlaufen helfen beispielsweise Patienten, die den Griff wegen verminderter Mobilität in der Schulter nur schwer erreichen können.

## ES Uso previsto

El elevador de Molift es un soporte que facilita el levantamiento y la traslado, tanto para los pacientes como para los cuidadores, de una posición sentada a otra. Debe utilizarse por personas que puedan comprender las instrucciones, que puedan agarrarse y levantar su propio peso, pero que necesiten ayuda o apoyo para levantarse o durante el traslado. El elevador de Molift está diseñado para su utilización en una superficie plana y en traslados cortos, como, por ejemplo, de la silla de ruedas al inodoro. Está diseñado para una utilización y un traslado sencillos en espacios reducidos.



El elevador de Molift se ha diseñado para utilizarse en interiores y no debe guardarse en el exterior.



**Este símbolo aparece en el manual junto con texto. Señala acciones en la que la seguridad del usuario o el cuidador se puede poner en riesgo si no se siguen las instrucciones del manual.**



**Los traslados y elevaciones con el elevador de Molift siempre debe llevarlos a cabo un cuidador.**



**Umbral máximo de 8 mm.**

En este manual, se entiende por usuario la persona que recibe ayuda en el traslado y por cuidador, aquel que desplaza la plataforma de transferencia.



Visite [www.etac.com](http://www.etac.com) para obtener más información, consejos y documentación. Compruebe que cuenta con la versión más reciente del manual.

## Especificaciones técnicas

Peso máximo del usuario: 150 kg

Pruebas: Probado y autorizado de conformidad con EN 12182 y los apartados pertinentes de EN 10535

Peso:

peso total: 14,2 kg

Bastidor: 8,6 kg

Bastidor del asa con soporte de la extremidad inferior: 5,6 kg

**Material:** Acero, plástico, aluminio y TPR. Las piezas sensibles a la corrosión están recubiertas de pintura o deposición electroforética.

**Dimensiones:** Consulte la página:19

Altura de entrada: 47 mm

Altura del soporte de la extremidad inferior desde el reposapiés (mínima-máxima): 145-510 mm

Tiene un diámetro de giro de 72 cm

Versiones: Color, rosso

## Seguridad, mantenimiento, garantía

### Transporte del producto

El transporte se puede simplificar si el elevador de Molift se desmonta en dos secciones. El bastidor y el bastidor del asa se pueden transportar de manera independiente.

### Mantenimiento

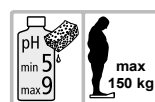

Se recomienda una limpieza habitual para aumentar la vida útil del elevador de Molift. Límpielo con un paño suave y un detergente sin disolventes estándar. Si fuese necesario desinfectarlo, utilice alcohol al 70 %. Si fuese necesario, retire pelos o pelusas de las ruedas y asegúrese de que estas giran sin problemas.



**No deje el producto inmóvil cuando los frenos estén puestos.**

Si el Molift Raiser pasa a un nuevo usuario, compruebe que se suministra toda la documentación técnica junto con el producto.

Personal autorizado debe inspeccionar, limpiar y recuperar el estado original del Molift Raiser antes de que se pueda utilizar de nuevo.

Consulte las instrucciones independientes relativas a ajustes y mantenimiento. Visite [www.etac.com](http://www.etac.com)

Al ajustar o sustituir piezas, utilice únicamente piezas de Etac. Etac no se hará responsable de los daños o lesiones provocados por el uso de piezas no originales.

### Garantía / vida útil

Garantía de 5 años de defectos materiales y de fabricación. La vida útil del elevador, con una utilización normal y el mantenimiento adecuado es de unos 10 años.

## Montaje

Consulte el diagrama de instrucciones de la página 4.

El elevador de Molift se suministra desmontado dentro de una caja. En esta se incluye una llave Allen para montarlo. Se recomienda que el montaje lo lleve a cabo un profesional.

- A1. Deslice la fijación de la tuerca en el bastidor del asa.
- A2. Coloque el bastidor del asa, con el soporte de la extremidad inferior en el dispositivo de unión del chasis.
- A3. Asegúrese de que la fijación de la tuerca se alinee con el orificio del bastidor del asa. Ajuste los pernos con la llave Allen.
- A4. Compruebe que los pernos estén totalmente apretados antes de utilizar el producto.

## Utilización

Consulte el diagrama de instrucciones de la página 5.

Es importante que el elevador de Molift se haya probado con el usuario y para el uso previsto. Evalúe los riesgos y tome notas de los mismos. Evalúe la habilidad del usuario para utilizar el producto y, en caso necesario, utilice los accesorios adecuados. Como cuidador, usted es responsable de la seguridad del usuario.

**Se recomienda el uso de correas de seguridad en todos los traslados.**

- B1. Los pies del usuario se colocan en el reposapiés.
- B2. Ajuste la altura del soporte de la extremidad inferior para que la parte superior del soporte quede por debajo de la rodilla del usuario.
- B3. Bloquee las dos ruedas presionando hacia abajo el freno de un lateral. Ambas ruedas se bloquean independientemente del lado que pise.

 **Nota: deben bloquearse las ruedas siempre que el usuario se levante y se siente.**

- B4. Coloque un pie en el borde del reposapiés. Elija un punto de apoyo que les resulte cómodo a ambos.
- B5. Ayude al usuario a levantarse y, al mismo tiempo, equilibre el peso del usuario con un pie y las manos (utilice su peso corporal inclinándose hacia atrás). Mantenga el contacto visual con el usuario.
- B6. Suelte el freno con un pie.
- B7. Empuje el elevador de Molift hacia atrás y condúzcalo hacia el nuevo asiento. Asegúrese de que las ruedas de este estén bloqueadas. El traslado será mejor si el paciente se coloca en la dirección del movimiento.
- B8. Bloquee ambas ruedas. Coloque un pie en el borde del reposapiés antes de que el usuario se siente. Equilibre mientras que el usuario se sienta. Mantenga el contacto visual con el usuario durante todo el proceso de traslado.



**NOTA: el cuidador siempre debe equilibrar el peso del usuario cuando se levante o se siente.**

Utilización de las correas de seguridad con funda deslizante, las correas de seguridad y el asa elevadora.

- C1. **Correa de seguridad con funda deslizante.** Un cuidador puede ayudar a un usuario que necesite ayuda / asistencia para levantarse. La correa de seguridad se acopla al dispositivo de unión y el lado antideslizante de la funda deslizante se coloca bajo las nalgas del usuario. El cuidador puede animar / ayudar al usuario a levantarse por sí mismo tirando de la correa de seguridad del lado opuesto. Cuando el usuario está en una posición de pie, la correa de seguridad también está unida al otro lado.
- C2. Dos cuidadores pueden proporcionar asistencia cuando el usuario necesita más ayuda al levantarse. **NOTA:** utilice las asas SUJETAS a la funda deslizante cuando realice elevaciones. Acople la correa de seguridad a los dos lados.
  - D1. **Correa de seguridad.** Coloque la correa alrededor de la espalda del usuario
  - D2. Acople la correa de seguridad a los puntos de unión del bastidor del asa.
  - E1. **Asa elevadora.** Acople la asa elevadora al bastidor del asa a una altura adecuada doblando la correa sobre sí misma.
  - E2. El asa elevadora es una excelente ayuda para aquellos usuarios que tienen dificultades para alcanzar el asa debido, por ejemplo, a una movilidad reducida del hombro.

## IT Uso previsto

Il Sollevatore Molift è un ausilio per il sollevamento e il trasporto che semplifica sollevamento e trasporto di utenti e assistenti personali dalla posizione seduta a un'altra posizione. Deve essere utilizzato da utenti capaci di comprendere le istruzioni, in grado di fare presa con le mani e sostenere il proprio peso, ma che hanno bisogno di sostegno o assistenza per alzarsi in piedi e durante il trasporto. Il Sollevatore Molift è progettato per essere usato su una superficie piana e per il trasporto per brevi tratti, per esempio dalla sedia a rotelle ai sanitari. È progettato in modo da essere facile da manovrare e utilizzare anche in spazi ristretti.



Il Sollevatore Molift è destinato all'uso in interni e non deve essere conservato all'aperto.



**Questo simbolo compare nel manuale accompagnato da testo. Mette in evidenza le azioni in cui la sicurezza dell'utente o assistente personale può essere messa a rischio se non ci si attiene a quanto indicato nel manuale.**



**Il sollevamento e il trasporto mediante il Sollevatore Molift devono essere sempre eseguiti dagli assistenti personali.**



**Limite max soglia 8 mm.**

Nel presente manuale, l'utente è la persona assistita durante il trasporto. L'assistente personale è la persona che manovra la piattaforma di trasporto.



Visitare [www.etac.com](http://www.etac.com) per ulteriori informazioni, consigli e documentazione. Verificare di essere in possesso della versione più recente del manuale.

## Specifiche tecniche

**Peso massimo utente (carico di sicurezza):** 150 kg

**Test:** Testato e approvato a norma EN 12182 e sezioni applicabili di EN 10535

**Peso:**

Peso totale: 14,2 kg

Telaio: 8,6 kg

Telaio dell'impugnatura con supporto della parte inferiore della gamba: 5,6 kg

**Materiale:** Acciaio, plastica, alluminio, TPR. Le parti sensibili alla corrosione sono dotate di rivestimento elettrolitico o a polvere

**Dimensioni:** Vedere pagina: 19

Altezza di accesso: 47 mm

Altezza supporto della parte inferiore della gamba da piastra per appoggio piedi, min - max: 145 - 510 mm

Ha un diametro di rotazione di 72 cm

Modelli: Colore: rosso

## Sicurezza, manutenzione, garanzia

**Trasporto del prodotto**

Il trasporto può essere semplificato se il Sollevatore Molift viene smontato in due sezioni. Il telaio e il telaio dell'impugnatura possono essere trasportati separatamente.

**Manutenzione**

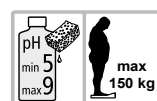

Si consiglia di pulire regolarmente il Sollevatore Molift per prolungarne la durata utile. Pulire con un panno morbido e un detergente standard privo di solventi. Usare una soluzione di alcool al 70% se è necessario disinfettare. Rimuovere peli o pelucchi dalle ruote quando necessario e accertarsi che girino liberamente.

### **Non lasciare inutilizzato il prodotto quando i freni sono attivati.**

Quando il Sollevatore Molift deve essere riutilizzato da un nuovo utente, accertarsi che venga fornita tutta la documentazione tecnica necessaria insieme al prodotto.

Il Sollevatore Molift deve essere ispezionato, pulito e riportato allo stato originario da personale autorizzato prima di poter essere usato di nuovo.

Consultare le istruzioni separate per la riparazione. Visitare [www.etac.com](http://www.etac.com)

Quando si riparano e sostituiscono le parti, usare solo ricambi originali Etac. Etac non sarà responsabile per danni a cose o persone causati dall'uso di ricambi non originali.

#### **Garanzia/durata utile**

5 anni di garanzia per eventuali difetti del materiale o di fabbricazione. La durata utile prevista con uso normale e manutenzione regolare è di circa 10 anni.

## Montaggio

Consultare lo schema di istruzioni a pagina 4.

Il Sollevatore Molift viene fornito non montato nella confezione. È inclusa una chiave Allen per il montaggio. Si consiglia di affidare il montaggio a un tecnico professionista.

- A1. Fare scorrere il fermadado in dotazione sul telaio dell'impugnatura.
- A2. Collocare il telaio dell'impugnatura con il supporto della parte inferiore della gamba nell'aggancio del telaio.
- A3. Accertarsi che il fermadado sia allineato al foro sul telaio dell'impugnatura. Inserire i bulloni con la chiave Allen in dotazione.
- A4. Verificare che i bulloni siano ben serrati prima di usare il prodotto.

## Utilizzo

Consultare lo schema di istruzioni a pagina 5.

È importante che il Sollevatore Molift sia stato testato con lo specifico utente e per il trasporto previsto. Valutare i rischi e prendere appunti. Valutare la capacità dell'utente di utilizzare il prodotto e, se necessario, impiegare accessori adeguati. In quanto assistenti personali, siete responsabili della sicurezza dell'utente.

Si consiglia l'uso delle cinghie di sicurezza a ogni trasporto.

- B1. I piedi dell'utente vengono collocati sulla piastra di supporto per i piedi.
- B2. Regolare l'altezza del supporto della parte inferiore della gamba in modo che la parte superiore del supporto sia al di sotto del ginocchio dell'utente.
- B3. Bloccare entrambe le ruote premendo verso il basso il freno su un lato. Indipendentemente dal lato da cui si sale, vengono bloccate entrambe le ruote.

### **Nota: le ruote devono essere sempre bloccate quando l'utente si alza o si siede.**

- B4. Collocare un piede sul bordo della piastra di appoggio per i piedi. Scegliere una presa sull'impugnatura che sia comoda per sé e per l'utente.
- B5. Incoraggiare l'utente ad alzarsi e, allo stesso tempo, controbilanciare il peso dell'utente con le proprie mani e piedi (usare il peso del proprio corpo inclinandosi all'indietro). Continuare a guardare l'utente negli occhi.
- B6. Rilasciare il freno con un piede.
- B7. Tirare il Sollevatore Molift all'indietro e portarlo verso la nuova posizione seduta. Accertarsi che le ruote siano bloccate nella nuova posizione. Il miglior modo per procedere con il trasporto è mantenere l'utente rivolto nella direzione di marcia.
- B8. Bloccare entrambe le ruote. Collocare un piede sul bordo della piastra di appoggio per i piedi prima che l'utente si sieda. Controbilanciare mentre l'utente si siede. Continuare a guardare l'utente negli occhi per l'intero processo di trasporto.

### **NOTA! L'assistente personale deve sempre controbilanciare il peso dell'utente quando quest'ultimo si alza o si siede.**

**Uso delle cinghie di sicurezza con manicotto scorrevole, delle cinghie di sicurezza e dell'impugnatura di sollevamento.**

- C1. Cinghia di sicurezza con manicotto scorrevole. L'assistente personale può aiutare un utente che ha bisogno di sostegno/assistenza per alzarsi. La cinghia di sicurezza è collegata all'aggancio e il lato anticivolo del manicotto scorrevole è posizionato sotto il fondoschiena dell'utente. L'assistente può incoraggiare/aiutare l'utente a sollevarsi tirando la cinghia di sicurezza dal lato opposto. Quando l'utente è in piedi, la cinghia di sicurezza è agganciata anche sull'altro lato.
- C2. Ove l'utente abbia bisogno di maggiore sostegno per alzarsi, può essere aiutato da due assistenti personali. NOTA: utilizzare le impugnature AGGANCIATE al manicotto scorrevole per eseguire il sollevamento. Fissare la cinghia di sicurezza su entrambi i lati.
- D1. Cinghia di sicurezza. Passare la cinghia attorno alla schiena dell'utente.
- D2. Fissare la cinghia di sicurezza ai punti di fissaggio del telaio dell'impugnatura.
- E1. Impugnatura di sollevamento. Fissare l'impugnatura di sollevamento a un'altezza adeguata sul telaio dell'impugnatura, allacciando la cinghia su se stessa.
- E2. L'impugnatura di sollevamento è di ausilio agli utenti che hanno difficoltà a raggiungere l'impugnatura, ad esempio a causa di una mobilità ridotta della spalla.

## FR Usage prévu

Le réhausseur Molift est un appareil d'aide au levage et au transfert simplifiant le levage et le transfert de la position assise à une autre position pour le personnel soignant comme pour les patients. Conçu pour les patients capables de comprendre les instructions, d'assurer une prise et de soulever leur propre poids mais qui requièrent une assistance ou de l'aide pour se lever ou lors du transfert. Le réhausseur Molift est conçu pour être utilisé sur une surface plane et pour les transferts courts, d'une chaise roulante aux toilettes, par exemple. Sa conception en fait un appareil facile à manœuvrer et à utiliser dans les espaces confinés.

 Le lève-personne Molift est conçu pour une utilisation à l'intérieur et ne doit pas être stocké à l'extérieur.

 **Ce symbole accompagne le texte dans certaines parties du manuel. Il indique les actions pouvant mettre en cause la sécurité du patient ou du soignant si les consignes ne sont pas respectées.**

 **Les levages et les transferts avec le lève-personne Molift doivent toujours être assurés par un soignant.**

 **Seuil maximum de 8 mm.**

Dans ce manuel, " le patient " désigne la personne nécessitant une aide lors du transfert. " Le soignant " désigne la personne manœuvrant la plate-forme de transfert.

 **Rendez-vous sur [www.etac.com](http://www.etac.com) pour obtenir plus d'informations, de conseils et de documentation. Vérifiez que vous possédez bien la dernière version du manuel.**

## Caractéristiques techniques

**Poids max. de l'utilisateur :** 150 kg

**Tests :** testé et approuvé selon la norme EN 12182 et les sections appropriées de la norme EN 10535

**Poids :**

Poids total : 14,2 kg

Armature : 8,6 kg

Cadre de poignée avec support de jambes inférieur : 5,6 kg

**Matériaux :** acier, plastique, aluminium, TPR. Les pièces sensibles à la corrosion sont peintes par cataphorèse ou par poudrage.

**Dimensions :** Reportez-vous à la page 19

Hauteur d'entrée : 47 mm

Hauteur du repose-pieds au support de jambes inférieur, min.-max. : 145-510 mm

Rayon de braquage de 72 cm.

**Versions :** Couleur, rouges

## Sécurité, entretien, garantie

### Transport du produit

Pour simplifier le transport, le réhausseur Molift peut être démonté en deux parties. Le châssis et le cadre de la poignée peuvent être transportés séparément.

### Entretien



Un nettoyage régulier du réhausseur Molift est recommandé afin d'augmenter sa durée de vie. Nettoyez l'appareil à l'aide d'un chiffon doux et d'un produit nettoyant standard sans solvant.

Utilisez une solution à 70% d'alcool si l'appareil doit être désinfecté. Le cas échéant, retirez les cheveux et la poussière des roues et assurez-vous qu'elles tournent librement.



**Ne pas laisser les freins appliqués sur le produit s'il reste inutilisé.**

Lorsque le réhausseur Molift doit être utilisé par un nouvel utilisateur, assurez-vous que toute la documentation technique nécessaire est fournie avec le produit.

Le réhausseur Molift doit être contrôlé, nettoyé et remis dans son état d'origine par du personnel autorisé avant sa réutilisation.

Consultez les instructions séparées sur le reconditionnement. Rendez-vous sur [www.etac.com](http://www.etac.com)

Lorsque des pièces doivent être reconditionnées ou remplacées, utilisez uniquement des pièces Etac d'origine. Etac ne pourra être tenu responsable des dommages ou blessures causés par l'utilisation de pièces autres que les pièces d'origine.

### Garantie/durée de vie

Garantie de 5 ans contre les défauts de fabrication et de matériaux. La durée de vie prévue pour un usage et un entretien normaux est d'environ 10 ans.

## Montage

Consultez le schéma d'instruction à la page 4.

Le réhausseur Molift est livré démonté. Une clé Allen destinée au montage est incluse. Il est conseillé de confier le montage à un technicien professionnel.

A1. Faites coulisser le frein d'écrou sur le cadre de la poignée.

A2. Placez le cadre de la poignée avec le support de jambes inférieur au niveau du point d'attache du châssis.

A3. Assurez-vous que le frein d'écrou est aligné avec l'orifice du cadre de la poignée. Vissez les boulons à l'aide de la clé Allen fournie.

A4. Assurez-vous que les boulons sont complètement serrés avant d'utiliser l'appareil.

## Mode d'emploi

Consultez le schéma d'instruction à la page 5.

Il est important que le lève-personne Molift soit testé avec chaque utilisateur et pour le transfert prévu. Évaluez les risques et prenez des notes. Évaluez la capacité de l'utilisateur à se servir du produit et, si nécessaire, à utiliser des accessoires adaptés. En tant que soignant, vous êtes responsable de la sécurité de l'utilisateur.

**L'utilisation de sangles de sécurité est recommandée pour tous les transferts.**

B1. L'utilisateur doit placer ses pieds sur le repose-pieds.

B2. Réglez la hauteur du support de jambes inférieur afin que le haut du support soit placé sous le genou du patient.

B3. Bloquez les deux roues en appuyant sur le frein sur l'un des côtés. Les deux roues se verrouillent peu importe le côté sur lequel vous appuyez.



**Remarque : les roues doivent toujours être bloquées lorsque l'utilisateur se lève et s'assoit.**

B4. Placez un pied sur le bord du repose-pieds. Adoptez une prise confortable pour vous comme pour le patient sur la poignée.

B5. Incitez le patient à se lever tout en contrebalançant son poids en utilisant un pied et vos deux mains (utilisez votre propre poids en vous penchant vers l'arrière). Maintenez le contact oculaire avec le patient.

B6. Relâchez le frein avec votre pied.

B7. Tirez le réhausseur Molift vers l'arrière, puis dirigez-le vers la nouvelle position assise. Assurez-vous que les roues sont bloquées dans la nouvelle position. Dans l'idéal, le patient doit se placer dans le sens de la marche lors du transfert.

B8. Bloquez les deux roues. Placez un pied sur le bord du repose-pieds avant que le patient ne s'assoie. Faites contrepoids lorsque le patient s'assoit. Maintenez le contact oculaire avec le patient pendant toute la durée du processus de transfert.



**REMARQUE ! Le soignant doit toujours contrebalancer le poids de l'utilisateur lorsque celui-ci se lève ou s'assoit.**

**Utilisation des sangles de sécurité avec manchon coulissant, des sangles de sécurité et de la poignée de levage**

C1. **Sangle de sécurité avec manchon coulissant.** Un soignant peut porter assistance à un utilisateur ayant besoin d'aide pour se lever. La sangle de sécurité est raccordée à la fixation et le côté antidérapant du manchon coulissant est placé sous le siège de l'utilisateur. Le soignant peut encourager/aider l'utilisateur à se lever par lui-même en tirant sur la sangle de sécurité du côté opposé. Une fois l'utilisateur debout, la sangle de sécurité est également fixée de l'autre côté.

C2. Deux soignants peuvent porter assistance si l'utilisateur a besoin d'une aide supplémentaire pour se lever. **REMARQUE :** utilisez les poignées FIXÉES sur le manchon coulissant pour procéder au levage. Fixez la sangle de sécurité aux deux côtés.

D1 **Sangle de sécurité.** Passez la sangle autour de la poitrine de l'utilisateur.

D1. Fixez la sangle de sécurité aux points de fixation situés sur le cadre de la poignée.

E1. **Poignée de levage.** Fixez la poignée de levage à une hauteur adaptée sur le cadre de la poignée en formant une boucle avec la sangle.

E2. La poignée de levage aide les utilisateurs ayant du mal à atteindre la poignée, par exemple à cause d'une mobilité réduite de l'épaule.

## NL Beoogd gebruik

De Molift Raiser is een til- en transferhulp die zowel voor de gebruiker als de verzorger het tillen en verplaatsen van een zittende naar een andere positie vereenvoudigt. Voor gebruikers die in staat zijn de instructies te begrijpen, die voldoende kracht hebben om het eigen gewicht te verplaatsen, maar die steun of hulp nodig hebben bij het gaan staan of bij een transfer. De Molift Raiser is ontworpen voor gebruik op een vlakke ondergrond en voor korte transfers, zoals tussen een rolstoel en een toilet. De raiser is ontworpen voor eenvoudig manoeuvreren en voor gebruik zelfs in zeer kleine ruimten.



De Molift Raiser is bedoeld voor gebruik binnen en mag niet buiten worden opgeslagen.



**Dit symbool vindt u in de handleiding bij de tekst terug. Het markeert acties waarbij de gebruiker of veiligheid van de verzorger gevaar loopt als de handleiding niet wordt gevolgd.**



**Tilsessies en transfers met de Molift Raiser moeten altijd door verzorgers worden uitgevoerd.**



**Drempel van maximaal 8 mm.**

In deze handleiding is de gebruiker de persoon die geholpen wordt bij de transfer. De verzorger is de persoon die het transferplatform bedient.



Ga naar [www.etac.com](http://www.etac.com) voor meer informatie, advies en documentatie. Zorg dat u de nieuwste versie van de handleiding hebt.

### Technische specificaties

Max. gewicht gebruiker (veilige belasting): 150 kg

Testen: Getest en goedgekeurd conform EN 12182 en de toepasselijke secties van EN 10535

Gewicht:

Totaalgewicht: 14,2 kg

Frame: 8,6 kg

Framehandgreep met onderbeensteun: 5,6 kg

Materiaal: Staal, plastic, aluminium, TPR. Corrosiegevoelige onderdelen zijn voorzien van ED of poedercoating

Afmetingen: Zie pagina 19

Instaphoogte: 47 mm

Hoogte onderbeensteun vanaf voetplaat, min-max: 145-510 mm

Heeft een draaicirkel van 72 cm

Uitvoering: Kleur, rood

### Veiligheid, onderhoud, garantie

#### Vervoeren van het product

Voor eenvoudig transport kunt u de Molift Raiser in twee delen ontmantelen. Het frame en de framehandgreep kunnen apart worden vervoerd.

#### Onderhoud



Voor een maximale levensduur raden wij aan de Molift Raiser regelmatig te reinigen. Reinigen met een zachte doek en een standaard schoonmaakmiddel zonder oplosmiddelen. Zo nodig met 70% alcohol desinfecteren. Eventueel aanwezige haren of pluizen van de wielen verwijderen en controleren of de wielen vrij lopen.



**Schakel de remmen niet in wanneer het product niet wordt gebruikt.**

Als de Molift Raiser opnieuw door een nieuwe gebruiker moet worden gebruikt, zorg er dan voor dat alle technische documentatie bij het product wordt geleverd.

De Molift Raiser moet door geautoriseerd personeel worden nagekeken, gereinigd en naar de originele toestand worden hersteld voordat de Molift Raiser opnieuw mag worden gebruikt.

Zie de aparte instructies over revisie. Ga naar [www.etac.com](http://www.etac.com)

Bij het reviseren of vervangen van onderdelen, alleen originele Etac-onderdelen gebruiken. Etac aanvaardt geen enkele aansprakelijkheid voor schade of letsel veroorzaakt door het gebruik van niet-originele onderdelen.

#### Garantie/levensduur

5 jaar garantie tegen materiaal- en fabricagefouten. De verwachte levensduur bij normaal gebruik en regelmatig onderhoud is ongeveer 10 jaar.

### Montage

Zie het instructieschema op pagina 4.

De Molift Raiser wordt ongemonteerd in een doos geleverd. Voor de montage wordt een inbussleutel meegeleverd. Wij bevelen aan de montage door een gekwalificeerd technicus te laten uitvoeren.

- A1. Schuif de meegeleverde borgmoer vast op de framehandgreep.
- A2. Plaats de framehandgreep met de onder beensteun in de houder in het frame.
- A3. Controleer of borgmoer uitgelijnd is met het gat in de framehandgreep. Bevestig de bouten met behulp van de meegeleverde inbussleutel.
- A4. Controleer of de bouten volledig zijn vastgedraaid voordat u het product gebruikt.

### Instructie voor gebruik

Zie het instructieschema op pagina 5.

Het is belangrijk dat de Molift Raiser is getest met de individuele gebruiker en voor de bedoelde transfer. Evalueer de risico's en maak notities. Evalueer het vermogen van de gebruiker om het product te gebruiken en gebruik waar nodig geschikte accessoires. Als verzorger bent u verantwoordelijk voor de veiligheid van de gebruiker.

**We raden aan bij alle transfers gebruik te maken van de veiligheidsbanden.**

- B1. De voeten van de gebruiker op de voetplaat plaatsen.
- B2. Stel de hoogte van de onderbeensteun zodanig in dat de bovenkant van de steun onder de knie van de gebruiker valt.
- B3. Vergrendel beide wielen door de rem aan één kant omlaag te duwen. Beide wielen zijn dan vergrendeld, ongeacht de kant waar u de rem hebt vergrendeld.



**NB! De wielen altijd vergrendelen als de gebruiker gaat staan of gaat zitten.**

- B4. Zet een voet op de rand van de voetplaat. Pak de handgreep vast op een positie die zowel voor de gebruiker als de verzorger prettig is.
- B5. Moedig de gebruiker aan om te gaan staan terwijl u tegelijkertijd het gewicht van de gebruiker opvangt met behulp van uw voet en uw handen (gebruik uw lichaamsgewicht door achterover te leunen). Houd oogcontact met de gebruiker.
- B6. Zet met een voet de rem los.
- B7. Trek de Molift Raiser naar achteren en stuur deze naar de nieuwe zitpositie. Zorg dat alle eventuele wielen van de nieuwe zitplek vergrendeld zijn. De transfer gaat het beste als de gebruiker naar de verplaatsingsrichting toegekeerd is.
- B8. Vergrendel beide wielen. Zet een voet op de rand van de voetplaat voordat de gebruiker gaat zitten. Vang het gewicht op terwijl de gebruiker gaat zitten. Zorg dat u gedurende het gehele transferproces oogcontact houdt met de gebruiker.



**OPMERKING! De verzorger moet altijd het gewicht van de gebruiker opvangen wanneer de gebruiker gaat staan of zitten.**

## Gebruik de veiligheidsbanden met de schuifvoorziening, veiligheidsbanden en hefgreep.

- C1. Veiligheidsband met schuifvoorziening. Een verzorger kan een gebruiker waar nodig bij het opstaan helpen. De veiligheidsband wordt aan de bevestiging bevestigd en de antislipkant van de schuifvoorziening wordt onder het achterste van de gebruiker geplaatst. De verzorger kan de gebruiker stimuleren/helpen om zelf omhoog te komen door aan de andere kant aan de veiligheidsband te trekken. Als de gebruiker rechtstaat, wordt de veiligheidsband ook aan de andere kant bevestigd.
- C2. Twee verzorgers kunnen de gebruiker helpen als hij of zij meer hulp nodig heeft bij het opstaan. **OPMERKING:** Gebruik de BEVESTIGDE grepen op de schuifvoorziening als u tilsessies uitvoert. Bevestig de veiligheidsband aan beide kanten.

- D1. Veiligheidsband . Schuif de band om de rug van de gebruiker
- D2. Maak de veiligheidsband vast aan de bevestigingspunten op de framehandgreep.
- E1. Hefgreep. Zet de hefgreep op de juiste hoogte op het handgreepframe door de band door zichzelf terug te voeren.
- E2. De hefgreep helpt gebruikers die moeite hebben om bij de handgreep te komen, bijvoorbeeld door verminderde mobiliteit in de schouders.

## EN Intended use

The Molift Raiser is a lifting and transfer aid that simplifies lifting and transfer for both users and carers from sitting to another position. Used by users who can understand the instructions, who can grip and can lift their own weight, but need support or assistance when lifting themselves up to a standing position and during transfer. The Molift Raiser is designed to be operated on a flat surface and for short transfers, such as between a wheelchair and a toilet. It is designed so that it is easy to manoeuvre and use even in confined spaces.



The Molift Raiser is intended for indoor use and must not be stored outdoors.



**This symbol appears in the manual together with text. It highlights actions where user or carer safety can be put at risk if the manual is not followed.**



**Lifts and transfers using the Molift Raiser must always be carried out by carers.**



**Max 8 mm threshold.**

In this manual the user is the person receiving transfer assistance. The carer is the person manoeuvring the transfer platform.



Visit [www.etac.com](http://www.etac.com) for more information, advice and documentation. Check that you have the latest version of the manual.

## Technical specification

Max. user weight SWL: 150 kg

Tests: Tested and approved according to EN 12182 and appropriate sections of EN 10535

Weight:

Total weight: 14.2 kg

Frame: 8.6 kg

Handle frame with lower leg support: 5.6 kg

Material: Steel, Plastic, Aluminium, TPR. Corrosion sensitive parts are ED or powder coated

Dimensions: See page 19

Entrance height: 47 mm

Height lower leg support from footplate, min-max: 145-510 mm

Has a turn diameter of 72 cm

Options: Colour, red

## Safety, maintenance, guarantee

### Product transport

Transport can be simplified if the Molift Raiser is dismantled into two sections. The frame and the handle frame can be carried separately.

### Maintenance

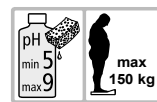

We recommend regular cleaning of the Molift Raiser to increase its service life. Wipe it with a soft cloth and standard solvent-free cleaning agent. Use 70% alcohol if there is a need for disinfection.

Remove any hair or fluff when required from the wheels and make sure the wheels rotate freely.



**Do not allow the product to remain unused when the brakes are applied.**

When the Molift Raiser is to be reused by a new user, make sure that all necessary technical documentation is supplied with the product.

The Molift Raiser must be inspected, cleaned and restored to its original state by authorised staff before being used again.

See the separate instructions on reconditioning. Visit [www.etac.com](http://www.etac.com).

When reconditioning or replacing parts, use only original parts from Etac. Etac will not be held responsible for damage or injury caused by use of non-original parts.

### Guarantee/Service life

5 year guarantee against material and manufacturing defects. Expected service life on normal use and performed maintenance is approx. 10 years.

## Assembly

See the instruction diagram on page 4.

The Molift Raiser is supplied unassembled in the box. An Allen key for assembly is included. It is recommended that assembly be carried out by a professional technician.

- A1. Slide the accompanying nut retainer onto the handle frame.
- A2. Place the handle frame with the lower leg support in the attachment in the chassis.
- A3. Make sure that the nut retainer aligns up with the hole on the handle frame. Fit the bolts using the accompanying Allen key.
- A4. Check that the bolts are fully tightened before using the product.



## How to use

See the instruction diagram on page 5.

It is important that the Molift Raiser has been tested with the individual user and for the intended transfer. Assess the risks and take notes. Evaluate the user's ability to use the product and if needed use any suitable accessories. You as a carer are responsible for the safety of the user.

**We recommend the use of safety straps for all transfers.**

- B1. The user's feet are placed on the footplate.
- B2. Adjust the height of the lower leg support so that the top of the support is below the knee of the user.
- B3. Lock both wheels by pressing down the brake on one side. Both wheels lock regardless of which side you step on.



**NB! The wheels must always be locked when the user stands up and sits down.**

- B4. Place one foot on the edge of the footplate. Choose a grip on the handle that is comfortable for both you and the user.
- B5. Encourage the user to stand up while you, at the same time, counterbalance the user's weight using your foot and hands (use your bodyweight by leaning backwards). Maintain eye contact with the user.
- B6. Release the brake with one foot.
- B7. Pull the Molift Raiser backwards and then steer it toward the new seating position. Make sure that any wheels are locked in the new seating. The transfer is best done with the user faced in the direction of travel.

- B8. Lock both wheels. Place a foot on the edge of the footplate before the user sits down. Counter balance while the user sits down. Maintain eye contact with the user during the entire transfer process.



**NOTE! The carer must always counter balance the weight of the user when she/he stands up or sits down.**

**Using the safety strap with glide sleeve, safety strap and lifting handle.**

- C1. **Safety strap with glide sleeve.** A carer can assist a user who requires some help/assistance with standing up. The safety strap is connected to the attachment and the anti-slip side of the glide sleeve is placed under the user's bottom. The carer can encourage/assist the user to lift themselves by pulling on the safety strap on the opposite side. When the user is in a standing position, the safety strap is also attached to the other side.
- C2. Two carers can provide assistance when the user needs more help with standing up. NOTE: Use the ATTACHED handles on the glide sleeve when carrying out lifts. Attach the safety strap to both sides.
  - D1. **Safety strap.** Put the strap around the user's back
  - D2. Attach the safety strap to the attachment points on the handle frame.
- E1. **Lifting handle.** Attach the lifting handle at an appropriate height on the handle frame by threading the strap through itself.
- E2. The lifting handle helps users who have difficulty in reaching the handle for instance due to reduced mobility in the shoulder.

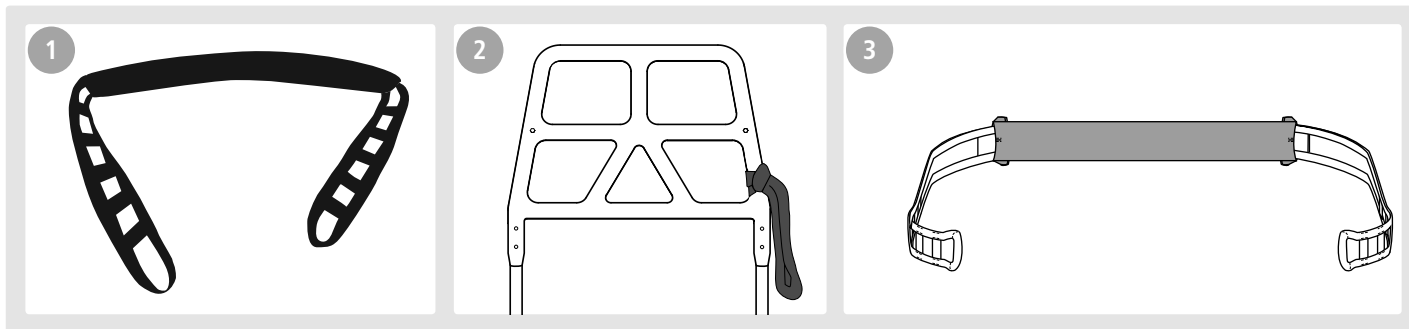

### SV Tillbehör

1. Trygghetsband, Small-Medium
1. Trygghetsband, Large-X large
2. Uppresningshandtag 2-pack
3. Trygghetsband med glidhylsa, Small-Medium
3. Trygghetsband med glidhylsa Large-X Large

### DA Tilbehør

1. Sikkerhedsrem, Small-Medium
1. Sikkerhedsrem, Large-X large
2. Rejsehåndtag - pakke med 2
3. Sikkerhedsrem med glidehylster, Small-Medium
3. Sikkerhedsrem med glidehylster, Large-X large

### NO Tilbehør

1. Sikkerhetsstropp, Small-Medium
1. Sikkerhetsstropp, Large-X large
2. Oppreisingshåndtak 2-pakning
3. Sikkerhetsstropp med glidehylse, Small-Medium
3. Sikkerhetsstropp med glidehylse, Large-X large

### FI Lisävarusteet

1. Turvahihna, Small-Medium
1. Turvahihna, Large-X large
2. Nostokahva, 2 kpl
3. Turvahihna liukuhyllä, Small-Medium
3. Turvahihna liukuhyllä, Large-X large

### DE Zubehör

1. Sicherheitsgurt, klein-mittel
1. Sicherheitsgurt, groß-extra groß
2. Hebeschlaufe, 2er-Pack
3. Sicherheitsgurt mit Manschette, klein-mittel
3. Sicherheitsgurt mit Manschette, groß-extra groß

### ES Accesorios

1. Correa de seguridad: pequeña-mediana
1. Correa de seguridad: grande-extragrande
2. Asa elevadora: juego de dos unidades
3. Correa de seguridad con protector: pequeña-mediana
3. Correa de seguridad con protector: grande-extragrande

### IT Accessori

1. Cinghia di sicurezza, Small - Medium
1. Cinghia di sicurezza, Large - X large
2. Impugnatura di sollevamento, confezione da 2
3. Cinghia di sicurezza con manicotto di scorrimento, Small-Medium
3. Cinghia di sicurezza con manicotto di scorrimento, Large-X large

### FR Accessoires

1. Sangle de sécurité, petite/moyenne
1. Sangle de sécurité, grande/très grande
2. Poignée de levage, 2 pièces
3. Sangle de sécurité avec manchon de glissement, petite/moyenne
3. Sangle de sécurité avec manchon de glissement, grande/très grande

### NL Accessoires

1. Veiligheidsband, Small-Medium
1. Veiligheidsband, Large-X large
2. Hefgreep, 2 stuks
3. Veiligheidsband met schuifhuls, Small-Medium
3. Veiligheidsband met schuifhuls, Large-X large

### EN Accessories

1. Safety strap, Small-Medium
1. Safety strap, Large-X large
2. Lifting handle, 2-pack
3. Safety strap +, Small-Medium
3. Safety strap +, Large-X large

Teknisk Spesifikasjon / Teknisk spesifikasjon / Teknisk Specifikation / Technische Daten / Technical specification / Especificaciones técnicas / Tekninen erittely / Caractéristiques techniques / Specifiche tecniche / Technische specificaties

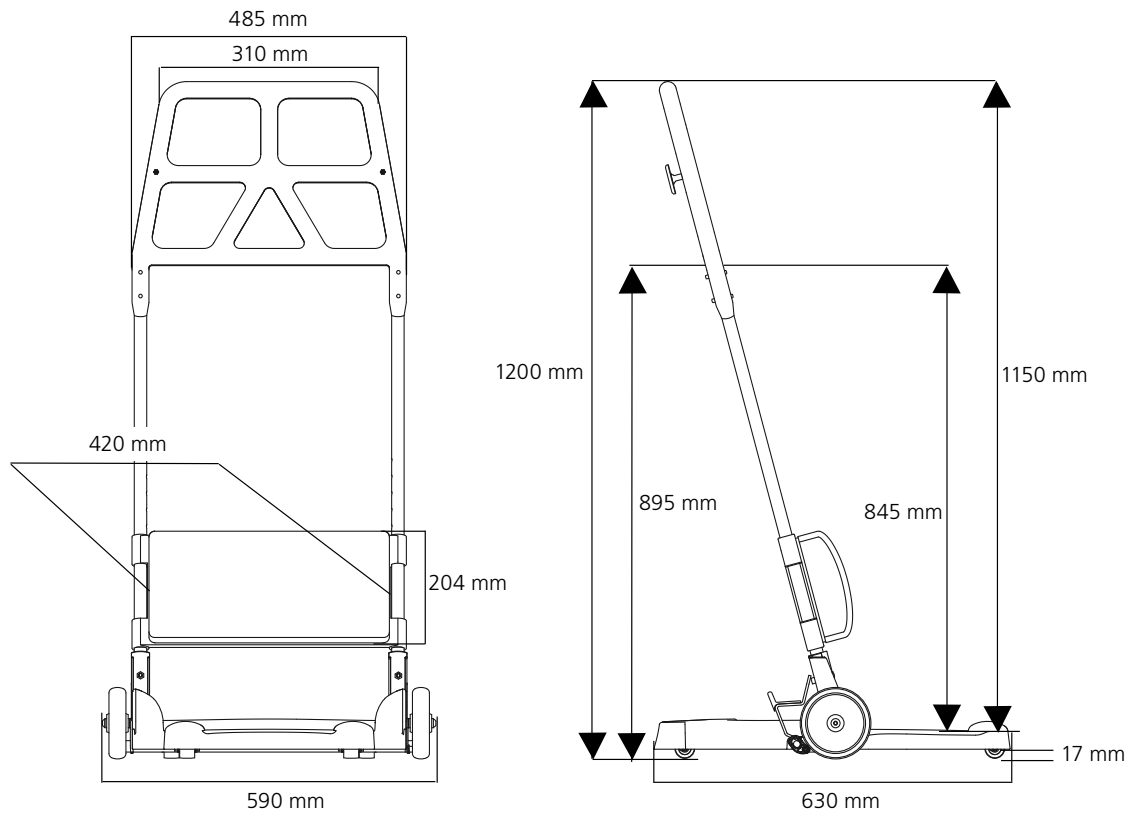

Etac AS  
Etac Supply Gjøvik  
Hadelandsveien 2, 2816 Gjøvik, Norway  
Tel +47 4000 1004  
molift@etac.com www.molift.com

***molift***<sup>®</sup>  
a part of Etac